



COMTEL

Comtel

# As vantagens de Comtel



## Habitacões e escritórios aos vossos comandos

Com o sistema Comtel é possível gerir de modo global funções essenciais para as dinâmicas habitacionais e de relações entre pessoas e ambientes:



**Responder às chamadas de porta e accionar os dispositivos (abertura da porta, abertura do portão, luzes do jardim) pelo telefone**



**Activar a distância e em simultaneo dois comandos**



**Guiar quem telefona às funções operativas ou a deixar mensagens registadas**



**Pedir socorro ou intervenções de emergência**



**Transmitir mensagens de alarme**



**Dispor da função de intercomunicação entre os internos**



POSTOS EXTERNOS

Página 222



POSTOS INTERNOS

Página 296



ALIMENTADORES  
ACESSÓRIOS

Página 336

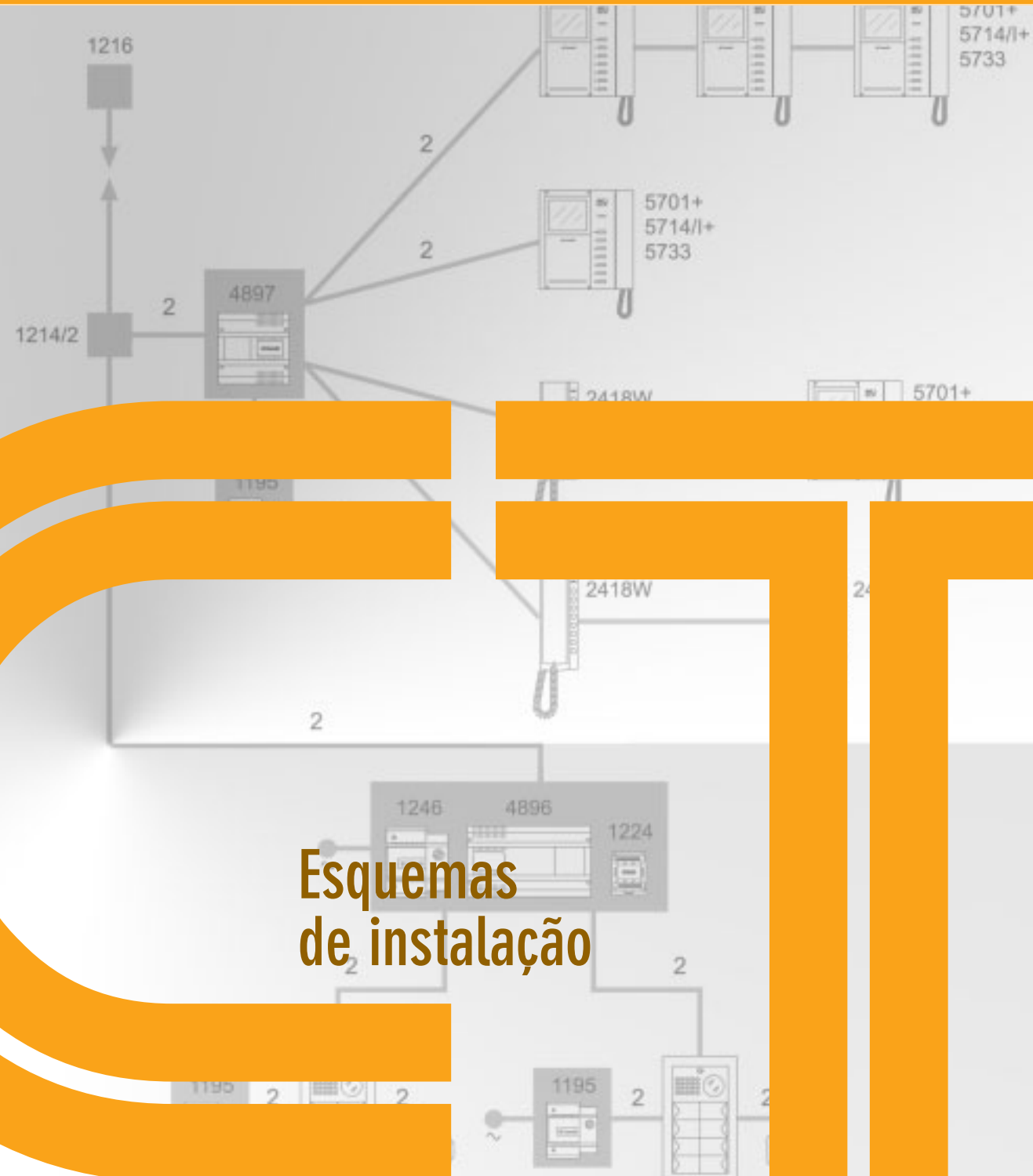

# Esquemas de instalação

COMTEL

# Esquemas

## CT/01A

Instalação telefónica composta por:

- 2 linhas telefónicas
- 1 central telefónica art. 2906
- 1 derivado Comtel com display art. 1927
- 7 derivados Comtel

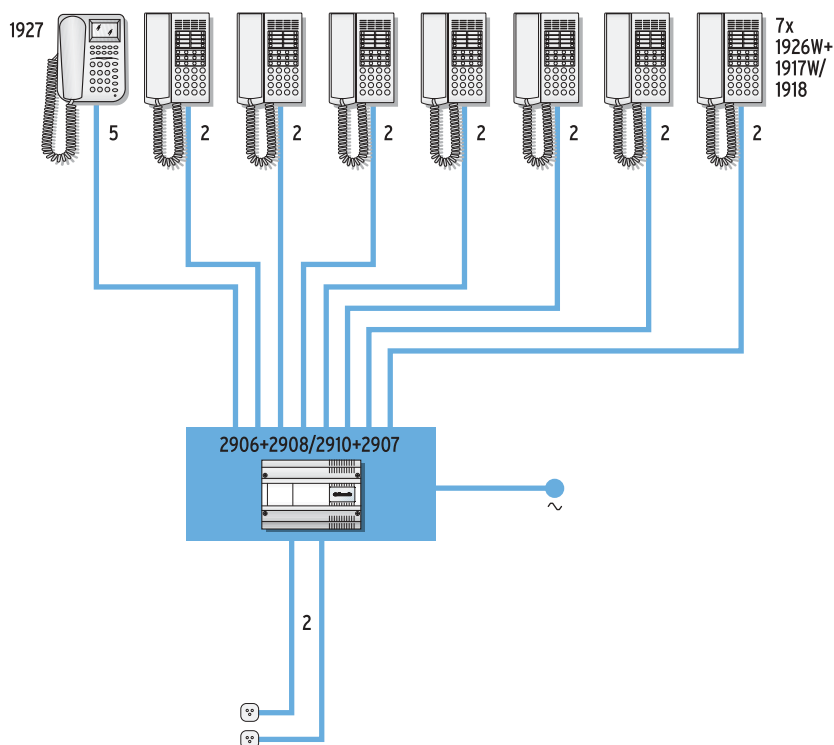

Os telefones Comtel podem ser substituídos por telefones normais BCA, e cordless

nº utentes	2906	2907	2908	1927	1926W	1917W 1918
	1	1	1	1	7	7

## CT/05A

Instalação de porteiro telefonico com cablagem tradicional composta por:

- 1 entrada audio com n chamadas
- n centrais telefonicas art. 2906
- 2 derivados Comtel para cada central telefonica

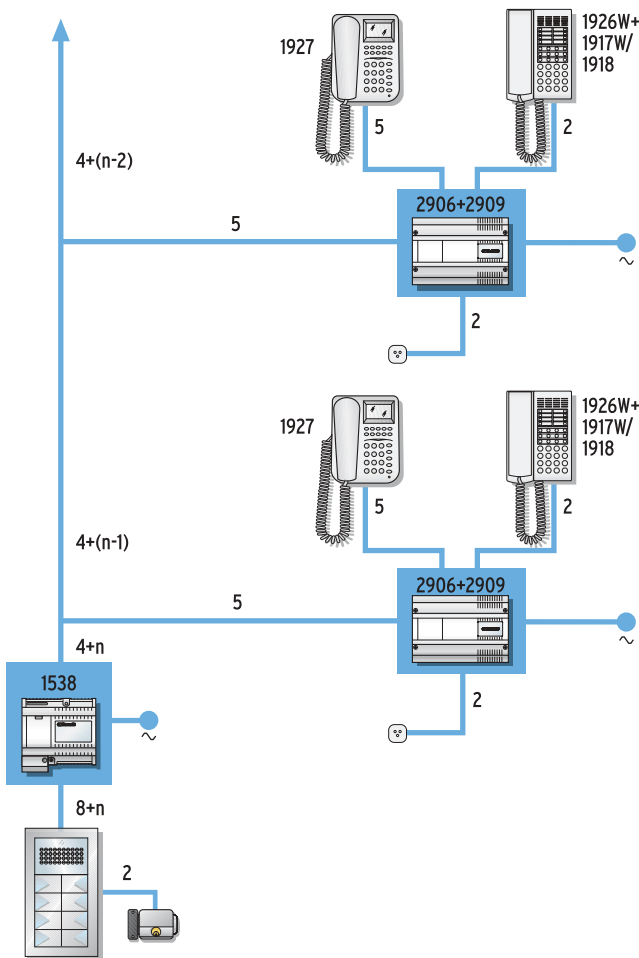

\* A moldura é disponível nas seguintes cores: Cinzento (3311/G), Branco (3311/W), Azul (3311/B), Laranja (3311/O), Metalizado (3311/S) Os telefones Comtel podem ser substituídos por telefones normais BCA, mesmo cordless

nº utentes	3110/1	3110/2	3110/3	3311/1*	3311/2*	3311/3*	3320/0	3320/1	3320/2	3322/3	3322/4	3322/6	1600	1538	2906	2909	1927	1926W	1917W 1918
1	1			1				1					1	1	1	1	1	1	1
2	1			1					1				1	1	2	2	2	2	2
3		1			1		1			1			1	1	3	3	3	3	3
4		1			1		1				1		1	1	4	4	4	4	4
5-6		1			1		1					1	1	1	5-6	5-6	5-6	5-6	5-6
7-8		1			1				1				1	1	7-8	7-8	7-8	7-8	7-8
9-10			1			1	1					1	1	1	9-10	9-10	9-10	9-10	9-10
11-12			1			1	1					2	1	1	11-12	11-12	11-12	11-12	11-12
13-14			1			1			1			2	1	1	13-14	13-14	13-14	13-14	13-14
15-16		2			2		1				1	2	1	1	15-16	15-16	15-16	15-16	15-16
17-18		2			2		1					3	1	1	17-18	17-18	17-18	17-18	17-18
19-20		2			2				1			3	1	1	19-20	19-20	19-20	19-20	19-20

COMTEL

## CT/05B

Instalação porteiro telefonico sistema simplebus composta por:

- 1 entrada audio com n chamadas
- n centrais telefonicas art. 2906
- 2 derivados Comtel para cada central telefonica

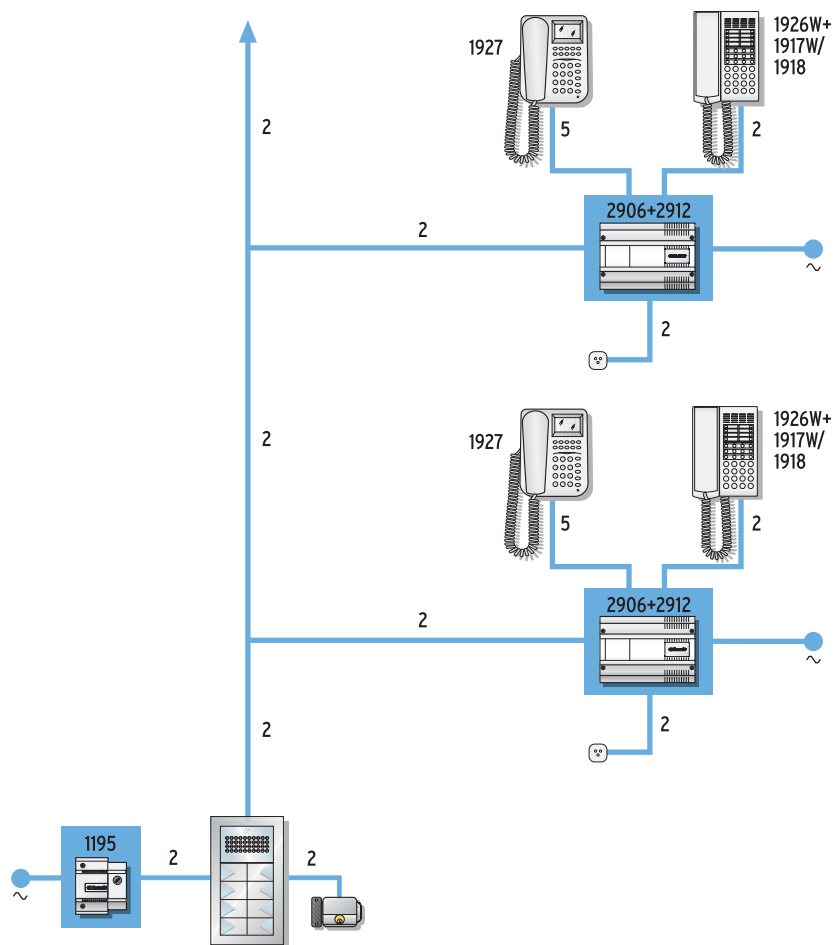

\* A moldura é disponível nas seguintes cores: Cinzento (3311/G), Branco (3311/W), Azul (3311/B), Laranja (3311/O), Metalizado (3311/S). Os telefones Comtel podem ser substituídos por telefones normais BCA, mesmo cordless.

nº utentes	3110/1	3110/2	3110/3	3311/1*	3311/2*	3311/3*	3320/0	3320/1	3320/2	3323/3	3323/4	3323/6	1602	1195	2906	2912	1927	1926W	1917W 1918
1	1			1				1					1	1	1	1	1	1	1
2	1			1					1				1	1	2	2	2	2	2
3		1			1		1			1			1	1	3	3	3	3	3
4		1			1		1				1		1	1	4	4	4	4	4
5-6		1			1		1					1	1	1	5-6	5-6	5-6	5-6	5-6
7-8		1			1				1			1	1	1	7-8	7-8	7-8	7-8	7-8
9-10			1			1	1				1	1	1	1	9-10	9-10	9-10	9-10	9-10
11-12			1			1	1					2	1	1	11-12	11-12	11-12	11-12	11-12
13-14			1			1			1			2	1	1	13-14	13-14	13-14	13-14	13-14
15-16		2			2		1				1	2	1	1	15-16	15-16	15-16	15-16	15-16
17-18		2			2		1					3	1	1	17-18	17-18	17-18	17-18	17-18
19-20		2			2				1			3	1	1	19-20	19-20	19-20	19-20	19-20

## VCT/04A

Instalação de vídeo porteiro com cablagem tradicional composta por:

- 1 entrada audio-vídeo com n chamadas
- n centrais telefonicas art. 2906
- 4 derivati Comtel para cada central telefonica: 2 video porteiros e 2 porteiros telefonicos

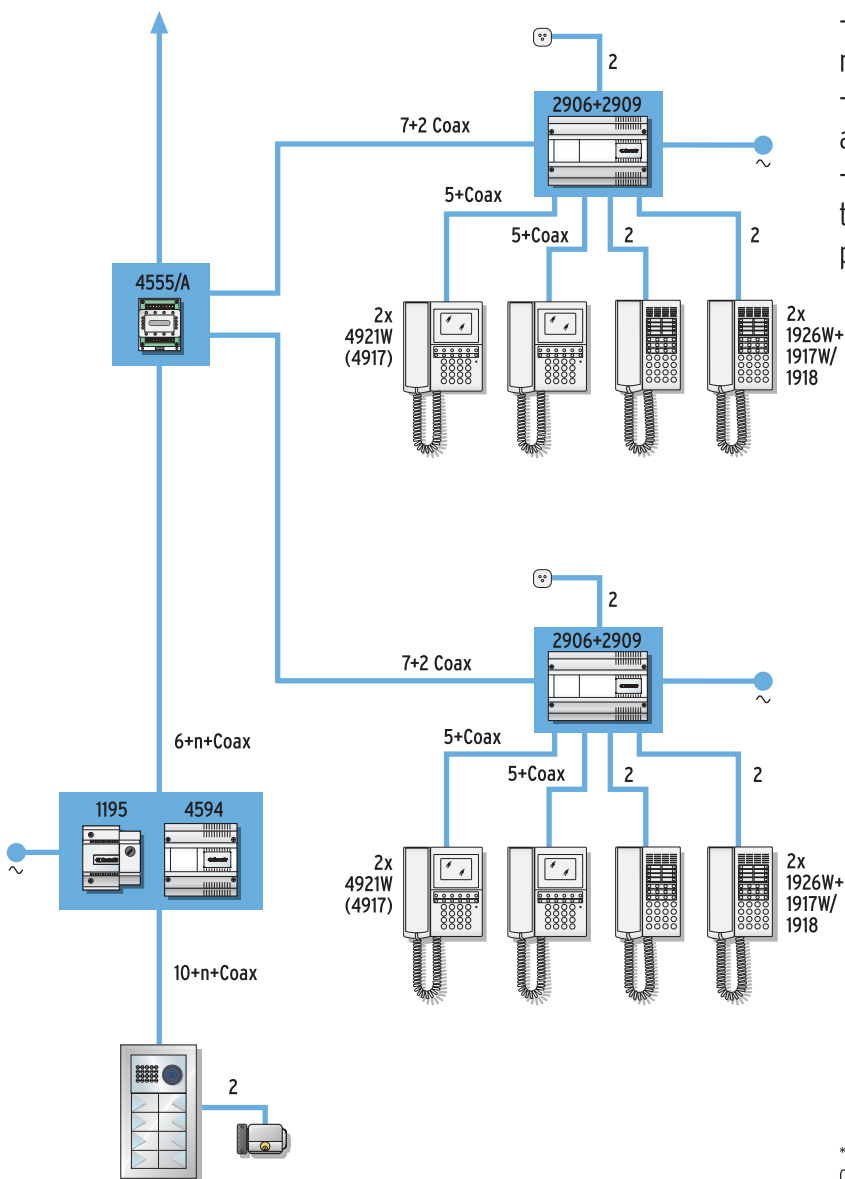

\* A moldura é disponível nas seguintes cores: Cinzento (331I/G), Branco (331I/W), Azul (331I/B), Laranja (331I/O), Metalizado (331I/S) Os telefones Comtel podem ser substituídos por telefones normais BCA, mesmo cordless

nº utentes	3110/1	3110/2	3110/3	3311/1*	3311/2*	3311/3*	3321/0	3321/1	3321/2	3322/3	3322/4	3322/6	4655	1195	4594	4555/A	2906	2909	4921W	opcion 4917	1926W	1917W 1918
1	1			1				1					1	1	1	1	1	1	1	1	1	1
2	1			1					1				1	1	1	1	2	2	2	2	2	2
3		1			1		1			1			1	1	1	1	3	3	3	3	3	3
4		1			1		1				1		1	1	1	1	4	4	4	4	4	4
5-6		1			1		1					1	1	1	1	2	5-6	5-6	5-6	5-6	5-6	5-6
7-8		1			1				1			1	1	1	1	2	7-8	7-8	7-8	7-8	7-8	7-8
9-10			1			1	1				1	1	1	1	1	3	9-10	9-10	9-10	9-10	9-10	9-10
11-12			1			1	1					2	1	1	1	3	11-12	11-12	11-12	11-12	11-12	11-12
13-14			1			1			1			2	1	1	1	4	13-14	13-14	13-14	13-14	13-14	13-14
15-16		2			2		1				1	2	1	1	1	4	15-16	15-16	15-16	15-16	15-16	15-16
17-18		2			2		1					3	1	1	1	5	17-18	17-18	17-18	17-18	17-18	17-18
19-20		2			2				1			3	1	1	1	5	19-20	19-20	19-20	19-20	19-20	19-20

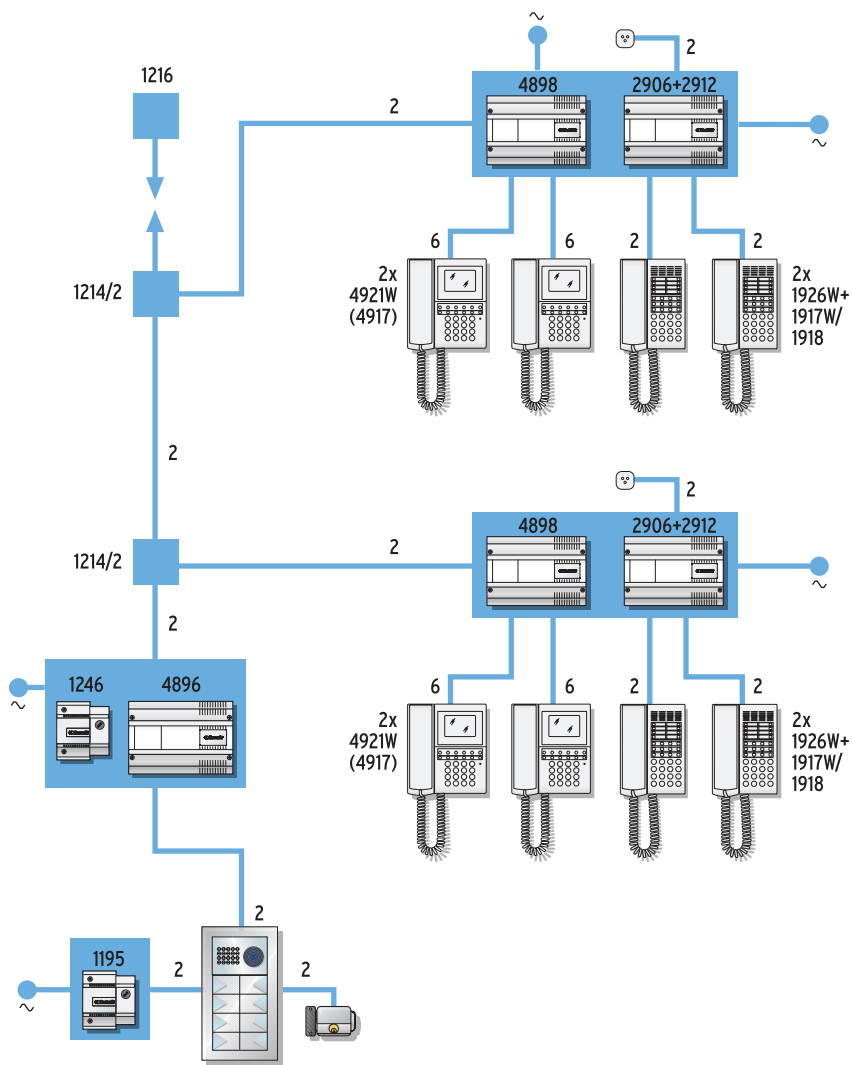

nº utentes												
1	1			1				1				
2	1			1					1			
3		1			1		1			1		
4		1			1		1				1	
5-6		1			1		1					1
7-8		1			1			1				1
9-10			1			1	1				1	1
11-12			1			1	1					2
13-14			1			1		1				2
15-16		2			2		1				1	2
17-18		2			2		1					3
19-20		2			2				1			3











## VCT/01B

Instalação video porteiro sistema simplebus composta por:

- 1 entrada audio-vídeo com n chamadas
- n centrais telefonicas art. 2906
- 4 derivati Comtel para cada central telefonica: 2 video porteiros e 2 porteiros telefonicos

COMTEL

\* A moldura é disponível nas seguintes cores: Cinzento (3311/G), Branco (3311/W), Azul (3311/B), Laranja (3311/O), Metalizado (3311/S) Os telefones Comtel podem ser substituídos por telefones normais BCA, mesmo cordless

										
4660	1195	1246	4896	4898	2906	2912	4921W	opcion 4917	1926W	1917W 1918
1	1	1	1	1	1	1	1	1	1	1
1	1	1	1	2	2	2	2	2	2	2
1	1	1	1	3	3	3	3	3	3	3
1	1	1	1	4	4	4	4	4	4	4
1	1	1	1	5-6	5-6	5-6	5-6	5-6	5-6	5-6
1	1	1	1	7-8	7-8	7-8	7-8	7-8	7-8	7-8
1	1	1	1	9-10	9-10	9-10	9-10	9-10	9-10	9-10
1	1	1	1	11-12	11-12	11-12	11-12	11-12	11-12	11-12
1	1	1	1	13-14	13-14	13-14	13-14	13-14	13-14	13-14
1	1	1	1	15-16	15-16	15-16	15-16	15-16	15-16	15-16
1	1	1	1	17-18	17-18	17-18	17-18	17-18	17-18	17-18
1	1	1	1	19-20	19-20	19-20	19-20	19-20	19-20	19-20

# Comtel | Centrais telefonicas e acessórios



## 2906 Central telefonica 01:04

Central com 1 linha telefonica 4 internos ampliavel até 2 linhas telefonicas e 8 derivados. Funções disponíveis: intercomunicantes, gestão call identifier, gestão completa serviços Telecom, musica de espera seleccionavel de fonte externa, rubrica pública com 40 números memorizaveis, selecção em multi frequência números breves, habilitação/deshabilitação chamadas em saída para prefixo e gestor, seguimento interno, até 5 conversações contemporaneas, serviço despertador independente para cada derivado, reserva em linha ou interno ocupado e reconhecimento fax. Dimensões: 210x142x65 mm (12 módulos DIN).

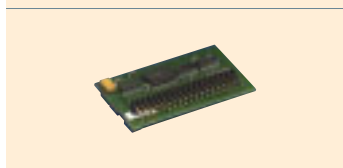

## 2907 Ficha para derivados adjuntivos

Ficha para introduzir no interior da central Art. 2906 para dispor de 4 derivados adjuntivos. (max. 1 ficha por central). Todas as funções da central permanecem invariadas.



## 2908 Ficha para segunda linha analógica

Ficha para introduzir no interior da central Art. 2906 (max 1 ficha por central), permite de adicionar uma segunda linha telefonica analógica à central.

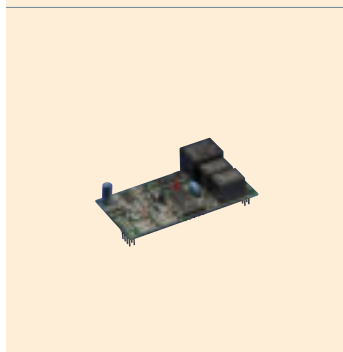

## 2909 Ficha de serviço de porteiro telefonico para instalação com cablagem tradicional

Ficha para introduzir no interior da central Art. 2906, (max 1 ficha por central) permite de adicionar o serviço de porteiro telefonico integrado com o serviço telefonico. A central Art. 2906 enriquece-se com as seguintes funções: Comunicação audio com posto externo de porteiro telefonico, quatro entradas de chamada de posto externo de porteiro telefonico, comandos a relé para accionar: abertura de porta, abertura portão, accionamentos suplementares. Activação à distância de 2 relé, seguimento de rede telefónica das chamadas de porteiro telefonico.

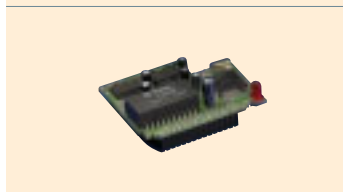

## 2910 Ficha para acesso ISDN

Ficha para introduzir no interior da central Art. 2906, (max 1 ficha por central). A central enriquece-se com todas as funções oferecidas pela rede ISDN. Permite a ligação interface ISDN S0.

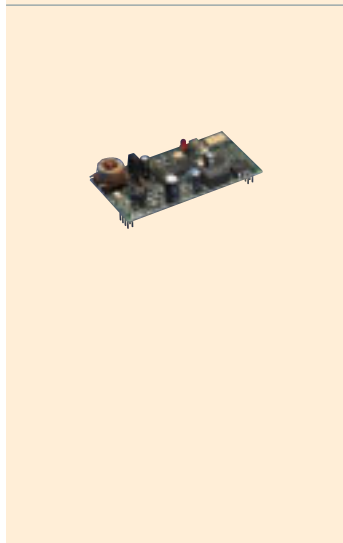

## 2912 Ficha de serviço de porteiro telefonico para instalações Simplebus ou kit "Bravo-kit"

Ficha para introduzir no interior da central Art. 2906, (max 1 ficha por central) permite adicionar o serviço de porteiro telefonico integrado com o serviço telefonico em todas as instalações Simplebus inclusivo o kit Bravo-kit Art. 8171 e 8173. A central Art. 2906 enriquece-se com as seguintes funções: Comunicação audio com posto externo de porteiro telefonico, 2 endereços Simplebus, comandos para accionar: abertura de porta e abertura de portão. Activação à distância de atuadores, seguimento de rede telefónica das chamadas de porteiro telefonico.



### 2913 Ficha DISA

Ficha para introduzir no interior da central Art. 2906, (max 1 ficha por central) permite adicionar à central as seguintes funções: Responder automático à chamada telefonica e de porteiro telefonico com mensagem gravada, selecção passante com guia vocal, combinador telefonico para telefone de emergência ou alarme com mensagem gravada. Todas as mensagens são gravadas pelo utente através do telefone.

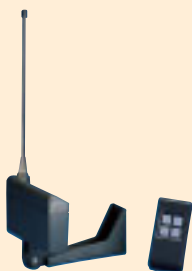

### 1914 Telecomando e auscultador para telefone de emergência

O kit inclui um telecomando radio para a activação do serviço de "Emergência" e um receptor radio.



### 1919C Sinal sino para a repetição de chamada para art.1919R

Sinal sino para ligar ao Art. 1919R para a repetição de chamada. Produz um som de alta intensidade (>90dB a 1,25 m) e é apta para uso em ambientes vastos e rumorosos. Cor bronze. Dimensões: 128x160x145 mm



### 1919R Repetidor de chamada telefonica para art.1919C

Acessório para instalar em paralelo a um aparelho telefonico para poder responder a um ou mais sinais sinos Art. 1919C a chamada telefonica. Pode pilotar um máximo de 4 sinos Art. 1919C em paralelo. Alimentação 220V.



### 1296 Software configuração do PC

Software em CD-ROM a instalar no PC que permite de programar rapidamente a central telefonica artigo 2906. Completo de ficha para ligar a central telefonica ao PC com porta 232. Dotado de conversor USB-serial 9 Pin (cabo para adaptar a porta USB do PC em serial 9 Pin para a ligação com a central telefonica artigo 2906).

# Comtel | Porteiros telefonicos



## **1926W** Telefone Comtel cor branca RAL 9010

Tem as funções de telefone e de porteiro telefonico. É completo de teclas dedicadas às funções telefonicas tradicionais, de teclas dedicadas às funções de porteiro telefonico (chamadas intercomunicantes, abertura de porta, abertura de portão, luz das escadas,...) e de teclas para funções especiais (mensagem em caso de ausência, follow-me, selecção passante DISA, números breves...). Completo de regulador de volume da chamada e selector DC/MF. Completa-se com a base de mesa Art. 1917W ou com o suporte de parede Art. 1918. Cor branca RAL9010. Dimensões: 158x223x35 mm



## **1926G** Telefone Comtel cor cinzenta

Tem as funções de telefone e de porteiro telefonico. É completo de teclas dedicadas às funções telefonicas tradicionais, de teclas dedicadas às funções de porteiro telefonico (chamadas intercomunicantes, abertura de porta, abertura de portão, luz das escadas,...) e de teclas para funções especiais (mensagem em caso de ausência, follow-me, selecção passante DISA, números breves...). Completo de regulador de volume da chamada e selector DC/MF. Completa-se com a base de mesa Art. 1917G ou com o suporte de parede Art. 1918. Cor cinzenta. Dimensões: 158x223x35 mm



## **1927** Telefone Comtel com display alfanumerico

Tem as funções de telefone e de porteiro telefonico. É completo de teclas dedicadas às funções telefonicas tradicionais, de teclas dedicadas às funções de porteiro telefonico (chamadas intercomunicantes, abertura de porta, abertura de portão, luz das escadas,...). Completo de regulador de volume de chamada. Dispõe de display alfanúmerico que facilita a configuração da central artigo 2906 (se utilizado como posto operador) e permite a visualização do número que liga. Além disso dispõe da função de alta voz, memoriza as chamadas não atendidas e visualiza o estado dos outros derivados e das linhas telefonicas. Possibilidade de fixar à parede. Dimensões: 142 x 193 x 55 mm



## **1917W** Base de mesa cor branca RAL 9010

Acessório para telefone Art. 1926W, permite a transformação em solução de mesa, completo de 2 mt de cabo. Cor Branca RAL9010. Dimensões: 153x185x52 mm



## **1917G** Base de mesa cor cinzenta

Acessório para telefone Art. 1926G, permite a transformação em solução de mesa, completo de 2 mt de cabo. Cor cinzenta. Dimensões: 153x185x52 mm

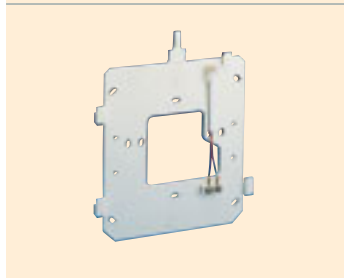

## **1918** Suporte de parede

Acessório para telefone Art. 1926W e 1926G. Permite a fixagem do telefone à parede.



#### **4909 Caixa para encaixe**

Caixa para a montagem a encaixe do porteiro telefonico e do video porteiro. Completa de moldura para a fixagem dos derivados. Dimensões: 240x245x80 mm



#### **4910G Moldura cinzenta**

Armação de acabamento para a instalação a encaixe de porteiros telefonicos e de vídeo porteiros. Aplica-se na caixa de encaixe art. 4909. Cor cinzenta. Aconselha-se a introdução dos video porteiros de cor cinzenta. Dimensões: 255x255x18 mm



#### **4910W Moldura branca**

Armação de acabamento para a instalação a encaixe de porteiros telefonicos e de vídeo porteiros. Aplica-se na caixa de encaixe art. 4909. Cor Branca RAL 9010. Aconselha-se a introdução dos video porteiros de cor branca. Dimensões: 255x255x18 mm



#### **8926W Kit porteiro telefonico**

Kit monofamiliar com telefone branco, botoneira Powercom de encaixe, central telefonica 01:04. O kit inclui: • 1 telefone de parede, cor branca art. 1926W • 1 suporte de parede para telefone art. 1918 • 1 transformador art. 1195 • 1 caixa de encaixe art. 3110/1 • 1 armação art. 3311/1G • 1 módulo predisposto para porteiros audio com 1 botão art. 3320/1 • 1 porteiros audio para sistema Simplebus art. 1602 • 1 central telefonica 01:04 art. 2906 • 1 interface porteiro telefonico para sistema Simplebus art. 2912.

# Comtel | Telefones vídeo porteiros



## **4921W** telefone vídeo porteiro "Videocomtel" B/W cor branca RAL 9010

Tem as funções de telefone e de vídeo porteiro de parede com ecrã B/W de 4,5" visão directa. É completo de teclas dedicadas às funções telefónicas tradicionais, de teclas dedicadas às funções de vídeo porteiro (chamadas intercomunicantes, acendimento automático, abertura de porta, abertura de portão, luz das escadas,etc) e de teclas para funções especiais (mensagem em caso de ausência, follow-me, selecção passante DISA, números breves,etc. ). Completo de led, regulação de volume de chamada, regulação de luminosidade, selector DC/MF e presilhas para a fixagem à parede. Cor: Branco RAL 9010. Dimensões: 193x223x65 mm



## **4922G** Vídeo porteiro "Videocomtel" a cores, cor cinzenta

Tem funções de telefone e vídeo porteiro de parede com ecrã a cores de 4" LCD a matriz activa. É completo de teclas dedicadas às funções telefónicas tradicionais, de teclas dedicadas às funções de vídeo porteiro (chamadas intercomunicantes, acendimento automático, abertura de porta, abertura de portão, luz das escadas,etc) e de teclas para funções especiais (mensagem em caso de ausência, follow-me, selecção passante DISA, números breves,etc. ). Completo de led, regulação de volume de chamada, regulação de luminosidade, selector DC/MF e presilhas para a fixagem à parede. Cor: cinzento. Dimensões: 193x223x65 mm



## **4922W** Vídeo porteiro "Videocomtel" a cores, cor branca RAL 9010

Tem funções de telefone e vídeo porteiro de parede com ecrã a cores de 4" LCD a matriz activa. É completo de teclas dedicadas às funções telefónicas tradicionais, de teclas dedicadas às funções de vídeo porteiro (chamadas intercomunicantes, acendimento automático, abertura de porta, abertura de portão, luz das escadas,etc) e de teclas para funções especiais (mensagem em caso de ausência, follow-me, selecção passante DISA, números breves,etc. ). Completo de led, regulação de volume de chamada, regulação de luminosidade, selector DC/MF e presilhas para a fixagem à parede. Cor: branco RAL 9010 Dimensões: 193x223x65 mm



## **4921G** Vídeo porteiro "Videocomtel" B/W cor cinzenta

Tem as funções de telefone e de vídeo porteiro de parede com ecrã B/W de 4,5" visão directa. É completo de teclas dedicadas às funções telefónicas tradicionais, de teclas dedicadas às funções de vídeo porteiro (chamadas intercomunicantes, acendimento automático, abertura de porta, abertura de portão, luz das escadas,etc) e de teclas para funções especiais (mensagem em caso de ausência, follow-me, selecção passante DISA, números breves,etc.). Completo de led, regulação de volume de chamada, regulação de luminosidade, selector DC/MF e presilhas para a fixagem à parede. Cor cinzenta. Dimensões: 193x223x65 mm



## **4909** Caixa para encaixe

Caixa para a montagem a encaixe do porteiro telefonico e do vídeo porteiro. Completa de moldura para a fixagem dos derivados. Dimensões: 240x245x80 mm



#### **4910W Moldura branca**

Armação de acabamento para a instalação a encaixe de porteiros telefonicos e de vídeo porteiros. Aplica-se na caixa de encaixe art. 4909. Cor Branca RAL 9010. Aconselha-se a introdução dos telefones video porteiros de cor branca. Dimensões: 255x255x18 mm



#### **4910G Moldura cinzenta**

Armação de acabamento para a instalação a encaixe de telefones de porta e de vídeo porteiros. Aplica-se na caixa de encaixe art. 4909. Cor cinzenta. Aconselha-se a introdução dos video porteiros de cor cinzenta. Dimensões: 255x255x18 mm



#### **4917W Base de mesa cor branca RAL 9010 para Videocomtel**

Acessório para os vídeo porteiros Art. 4921W e 4922W. 1926G, permite a transformação em solução de mesa, completo de 2 mt. de cabo. Cor: Branco RAL9010. Dimensões: 158x125x66 mm



#### **4917G Base de mesa cor cinzenta para Videocomtel**

Acessório para os vídeo porteiros Art. 4921G e 4922G. 1926G, permite a transformação em solução de mesa, completo de 2 mt. de cabo. Cor: Cinzento Dimensões: 158x125x66 mm



#### **4898 Decodificador video/alimentador**

Dispositivo que converte o sinal vídeo digital Simplebus em sinal analógico diferencial V1 V2 e que o distribui aos aparelhos de porteiro telefonico e vídeo porteiro. O decodificador que dirige até 8 derivados video porteiros (1 para cada saída) e é capaz de alimentar 2 contemporaneamente. Dispõe de uma saída 12 Vac para alimentar o posto externo. Para utilizar em todas as instalações de telefone e vídeo porteiros realizados com o sistema Simplebus ou com os kit "Bravokit" art. 8171 e 8173. Alimentação 230 Vac. Dimensões: 210x142x65 mm (12 módulos DIN).



#### **8921W Kit telefone e vídeo porteiro**

Kit monofamiliar com telefone branco, botoneira Powercom de encaixe, central telefonica 1:4. O kit inclui: • 1 telefone vídeo porteiro de parede, cor branca art. 1602 • 1 central telefonica 1:4 art. 2906 • 1 interface porteiro telefonico para sistema Simplebus art. 2912 • 1 decodificador vídeo/alimentador art. 4898 • 1 borne de derivação art. 1214/2 • 1 borne de terminação art. 1216 • 1 posto externo audio-video com 1 botão completo de caixa de encaixe e armação art. 4875/BK.